

INVISIBLE SPEAKER - Manuale d'uso e installazione

1. Aprire un foro prima di installare il diffusore, assicurarsi che il cavo del diffusore sia scoperto e facilmente accessibile.

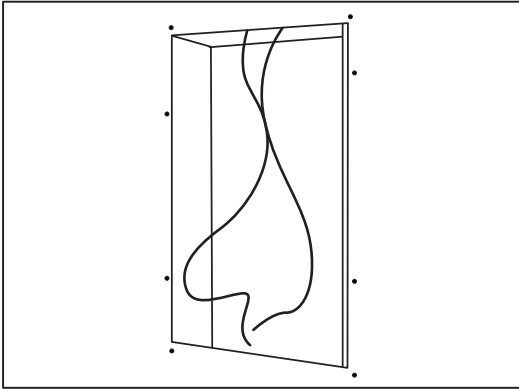

2. Rimuovere la protezione adesiva corrispondente.

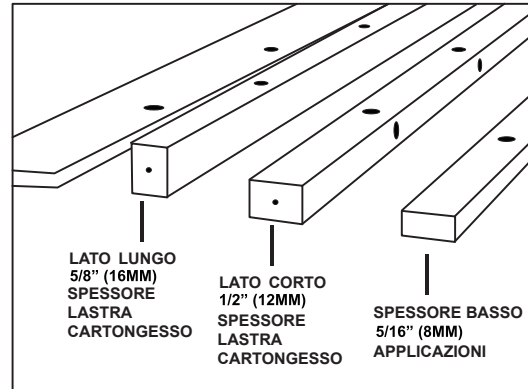

3. Selezionare lo strato apposito per l'applicazione.

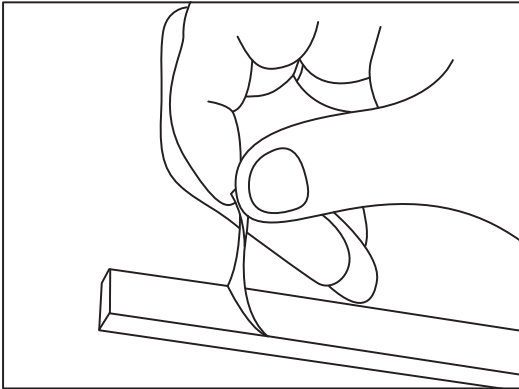

4. Premere forte lo spessore in posizione, allineando i fori delle viti.

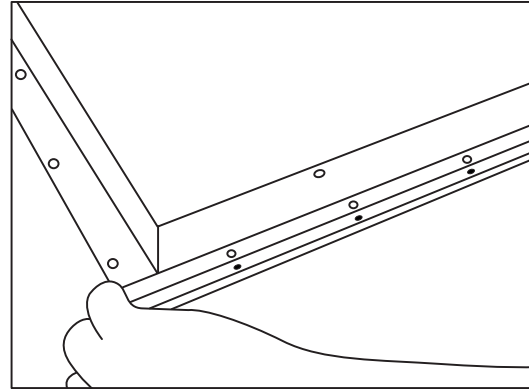

5. Collegare il cavo del diffusore al morsetto corretto del diffusore.

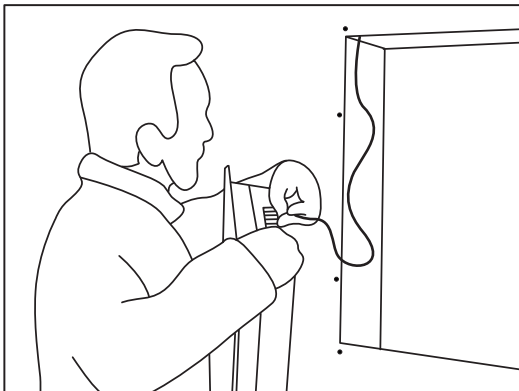

6. Inserire il diffusore nel foro.

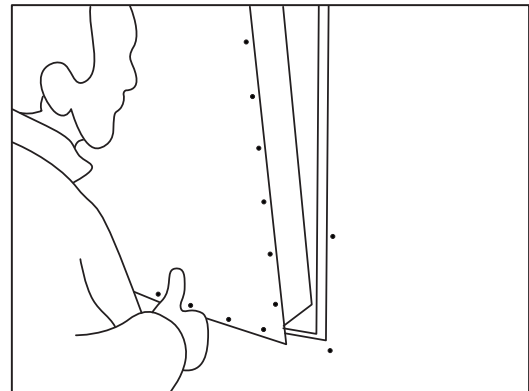

7. Assicurare i diffusori con viti su ogni lato.

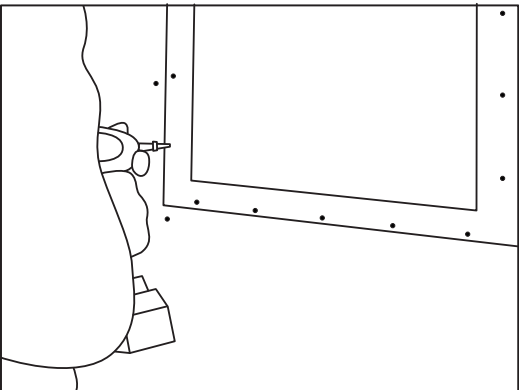

8. Riempire lo spazio fra diffusore e muro con fango caldo. Applicare a tutti i bordi.

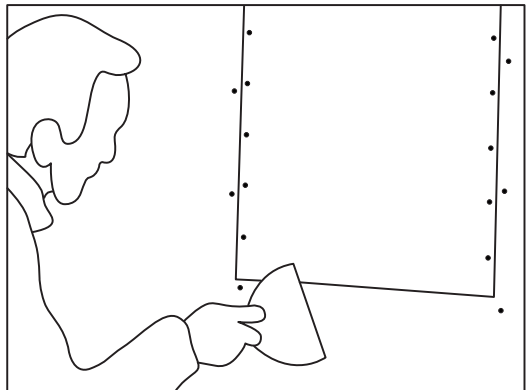

9. Permettere al fango caldo di assestarsi un po' prima di applicare il nastro di carta.

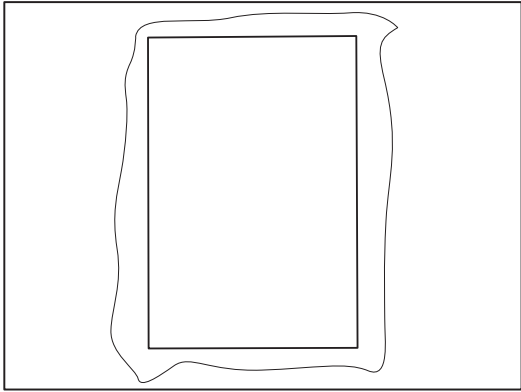

10. Il nastro di carta sopra gli attacchi del muro. Sovrapporre lievemente il nastro.

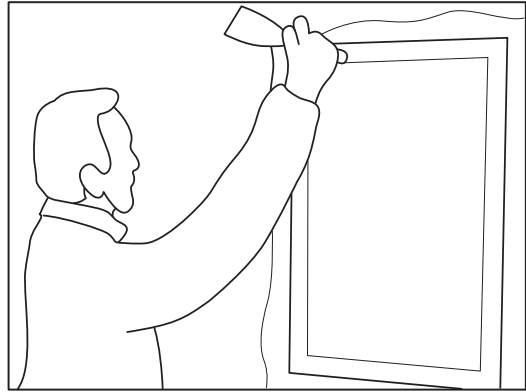

11. Permettere al fango caldo di riposare o di indurirsi.

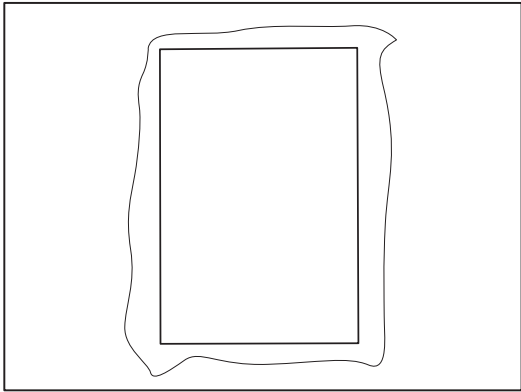

12. Dopo che il fango caldo ha riposato o si è indurito, cominciare a costruire uno strato di composto intorno al diffusore.



13. Trattare tutte le superfici. Permettere al primo strato di riposare oppure indurirsi.

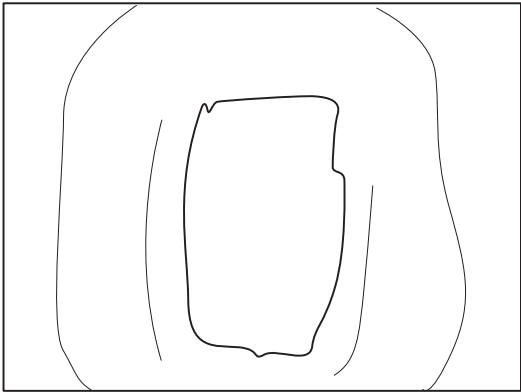

14. Iniziare un secondo strato che copra l'intera superficie, attenzione che la formazione di composto sulla superficie attiva del diffusore non superi i 3 mm.

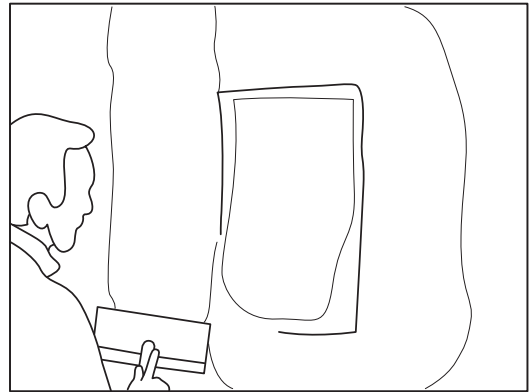

15. Stendere il composto per minimizzare i segni lasciati dagli strumenti. Costruire più coperture secondo il necessario per ottenere una superficie perfetta.

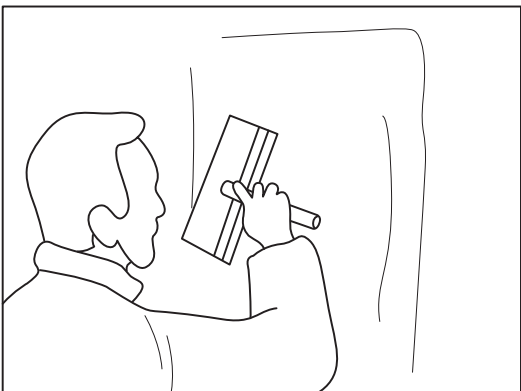

16. Dopo che la copertura finale si è asciugata utilizzare una levigatrice manuale sull'intera superficie del muro. La superficie del muro non dovrebbe mostrare segni del diffusore.

